

DELUXE MASSAGE CHAIR

Damico Lusso 3D

Pred použitím si dôkladne prečítajte celý manuál a bezpečnostné pokyny.



Pred použitím si dôkladne prečítajte celý manuál a bezpečnostné pokyny.
Prajeme vám veľa relaxu, pohody a zdravia.

Ďakujeme za zakúpenie produktu. Prosím, pozorne si prečítajte návod, aby ste vedeli narábať s kreslom správne pred jeho použitím. Prosím venujte viac pozornosti dôležitým bezpečnostným upozorneniam a riadne si uschovajte tento návod pre budúce použitie. Poznámka: Naša spoločnosť si vyhradzuje právo revidovať nákres a popis produktu bez hocijakých ďalších upozornení.

Obsah

Bezpečnosť.....	1-4
Komponenty.....	5-8
Hlasové ovládanie.....	9
Príprava pred použitím.....	10-14
Čistenie a údržba.....	15
Riešenie problémov.....	16
Špecifikácia.....	17

Bezpečnosť

Dôležité bezpečnostné upozornenie

Toto masážne kreslo je určené len pre domáce využitie. Pri používaní elektrického spotrebiča by sa mali vždy dodržiavať základné bezpečnostné opatrenia vrátane nasledujúcich. Pred použitím tohto masážneho kresla si prečítajte všetky pokyny.

Aby sa znížilo riziko úrazu:

- Pred prvým použitím si dôkladne prečítajte tento manuál a inštrukcie.
- Kreslo vždy odpojte od elektrickej zásuvky ihneď po použití a pred čistením.
- Použite bezpečný uzemnený prívod elektrického napätia.
- Nepoužívajte žiadne iné príslušenstvo, ktoré nie je dodávané alebo odporúčané výrobcom.
- Kreslo nepoužívajte, ak je akákoľvek textília alebo ekokoža poškodená.
- Kreslo nepoužívajte, ak má poškodenú zástrčku, kábel alebo je poškodená niektorá časť kresla alebo ak kreslo nefunguje správne.
- Uchovávajte v suchu - spotrebič nepoužívajte v mokrom alebo vlhkom prostredí.
- Voda ani iná tekutina sa nesmie dostať do vnútra produktu aby sa zabránilo úrazu elektrickým prúdom a poškodeniu zariadenia.
- Kreslo pri používaní nezakrývajte prikrývkou alebo vankúšom. Môže dôjsť k nadmernému zahriatiu a vzniku požiaru, úrazu elektrickým prúdom alebo zraneniu osôb.
- Zabráňte deťom dotýkať sa pohyblivých častí a manipulácii s výrobkom bez dozoru.
- Kábel nenechávajte na vyhrievaných povrchoch.
- Iné využitie ako je uvedené v tomto manuále je zakázané.
- Zamedzte vhadeniu alebo vpadnutiu akýchkoľvek predmetov do vnútra kresla.
- Kreslo môže používať iba 1 osoba.

Bezpečnosť

- Kreslo nepoužívajte v exteriéri.
- Masážne kreslo nepoužívajte, ak je čalúnenie alebo sedadlo odstránené. Môže to spôsobiť zranenie alebo poruchu.
- Ak chcete zariadenie odpojiť, najprv vypnite všetky ovládacie prvky a až potom vytiahnite zástrčku zo zásuvky.
- Pri používaní produktu nikdy nespite a ani nezaspávajte.
- Nepoužívajte výrobok pod vplyvom alkoholu a pri akejkoľvek nevoľnosti.
- Kreslo používajte najskôr hodinu pred jedlom a po jedle.
- Počas masáže zložte všetky šperky, hodinky a pevné/ostre časti odevu, ktoré môžu kreslo poškodiť.
- Na opierky rúk, opierky nôh alebo operadlo neodkladajte ťažké predmety.
- Masážne kreslo nepoužívajte, keď je vaše telo mokré.
- Masážne kreslo nepoužívajte s mokrymi rukami.
- Masážne kreslo sa neodporúča používať dlhšie ako 30 minút.
- Ak pocítite akékoľvek neprijemné pocity, okamžite prerušte masážny program.
- Nepoužívajte kreslo, ak sa necítite dobre.
- Tento spotrebič nie je určený na používanie osobami (vrátane detí) so zníženými fyzickými, zmyslovými alebo duševnými schopnosťami alebo s nedostatočnými skúsenosťami a znalosťami, pokiaľ im osoba zodpovedná za ich bezpečnosť neposkytla pokyny týkajúce sa používania spotrebiča.
- Tento výrobok nie je určený na samoliečbu ochorení, ktoré by mal riešiť kvalifikovaný poskytovateľ zdravotnej starostlivosti.
- Preverte, či napätie vyhovuje špecifikácii tohto produktu.

Bezpečnosť

Prostredie na používanie

- Nepoužívajte kreslo pri vysokých teplotách a ani v priestoroch so zvýšenou vlhkosťou, ako napríklad v kúpeľni a podobne.
- Nepoužívajte v priestoroch kde dochádza k prudkým výkyvom teploty a vlhkosti, ako napríklad zimná záhrada, pivničné priestory a podobne.
- Nepoužívajte produkt v prašnom a znečistenom prostredí, ani pri veľkej žiare ako krb a pod. Nevystavujte kreslo priamemu slnečnému žiareniu.
- Ak je masážne kreslo uložené na chladnom mieste a je prenesené do teplého prostredia, odporúča sa pred jeho použitím počkať aspoň jednu hodinu.
- Kreslo používajte len v dostatočnom priestore s dobrou ventiláciou vzduchu.
- Masážne kreslo umiestnite a používajte na rovnej, nekĺzavej podlahe.

Používanie masážneho kresla sa neodporúča:

- Ľuďom, ktorým bolo povedané lekárom, že majú odpočívať alebo ľudia čo sa cítia chorí.
- Ľuďom s ochorením chrbtice alebo po utrpení úrazu chrbtice.
- Ľuďom s diagnostikovanou cukrovkou, osteoporózou alebo poruchami zmyslov.
- Ľuďom s ochorením kĺbov.
- Ľuďom trpiacim srdcovo-cievnyimi poruchami alebo ľuďom, ktorí nosia elektronické lekárske zariadenie, ako napríklad srdcový kardiostimulátor.
- Tehotným ženám.
- Ľuďom, ktorí nedávno absolvovali operáciu.
- Ľuďom, ktorí majú implantované v tele čokoľvek mechanické.

Bezpečnosť

Kreslo prestaňte používať, ak:

- Ak sa na kreslo náhodne vyliala voda. Mohlo by to mať za následok úraz spôsobený elektrickým prúdom alebo poruchu zariadenia.
- Ak sa látka masážneho kresla roztrhla a odhalili sa vnútorné časti zariadenia.
- Ak počas masáže pocítite bolesť alebo neprijemný pocit. Používanie kresla konzultujte s lekárom.
- Ak si počas masáže všimnete akúkoľvek poruchu alebo neobvyklý stav.
- Ak dôjde k výpadku elektriny.

Údržba a servis:

- Technická údržba produktu by mala byť vykonaná školenou, alebo predajcom poučenou osobou, používatelia majú zakázané rozoberať a spravovať produkt.
- Kreslo nezabudnite odpojiť zo zásuvky po používaní.
- Mechanické súčiastky tohto produktu sú špeciálne navrhnuté a zostrojené, nemeňte ich za iné.
- Produkt čistite suchou handričkou. Nepoužívajte žiadne čističe benzín, alkohol...)
- Kreslo používajte striedavo, nepoužívajte nepretržite po dlhú dobu.

Bezpečnostné upozornenia týkajúce sa zástrčky a kábla:

- Nepripájajte ani neodpájajte zástrčku z elektrickej zásuvky mokrymi rukami.
- Pri odpojovaní napájacej zástrčky ťahajte tak, že držíte zástrčku, nie kábel.
- Napájací kábel neumiestňujte pod masážne kreslo ani pod iné ťažké predmety.
- Napájací kábel nenavíjajte okolo masážneho kresla, pretože by mohlo dôjsť k jeho poškodeniu a následnému požiaru alebo úrazu elektrickým prúdom.
- Masážne kreslo nepoužívajte s poškodeným káblom alebo predlžovacím káblom.
- Masážne kreslo nepoužívajte, ak je elektrická zásuvka uvoľnená.
- Ak je napájací kábel poškodený, mal by ho vymeniť kvalifikovaný technik.

Komponenty

Vonkajšie časti

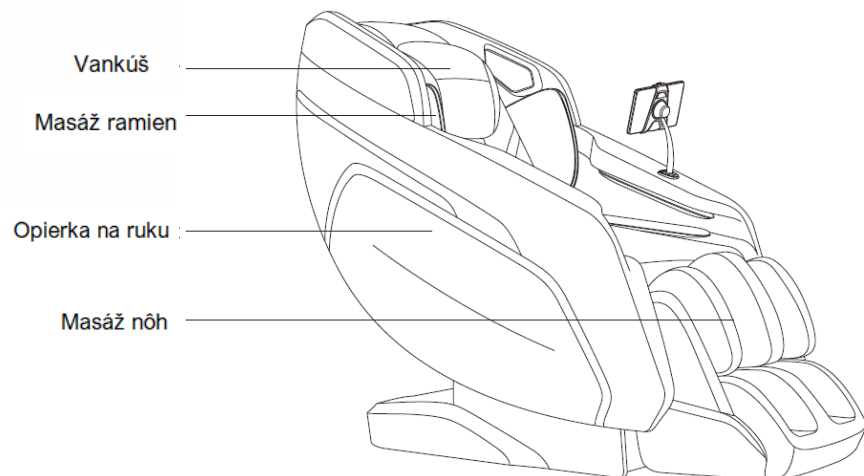
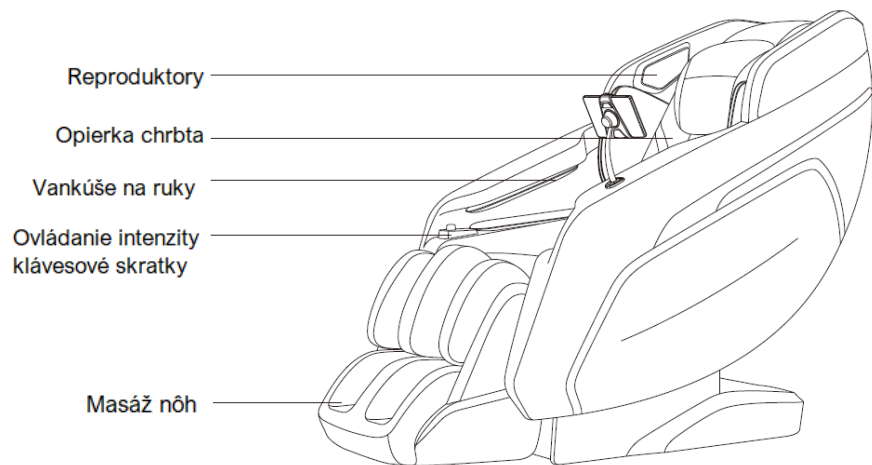

05

Komponenty

Inteligentné skenovanie postavy

- Po zapnutí kresla začne automatické zameriavanie výšky a tvaru postavy. Bud'te uvoľnený a opierajte sa hlavou o opierku.
- Po ukončení zameriavania si môžete upraviť vrchnú pozíciu pomocou šípiek HORE / DOLE, alebo potvrdiť stlačením OK.

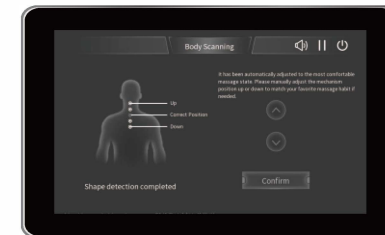
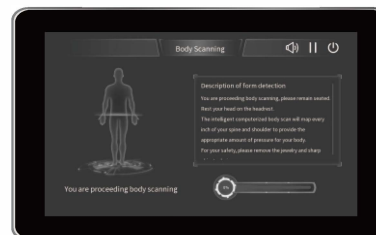

Funkcie

- Môžete si vybrať funkciu podľa vlastnej potreby.
- Môžete si vytvoriť vlastný program v sekcii My Information.

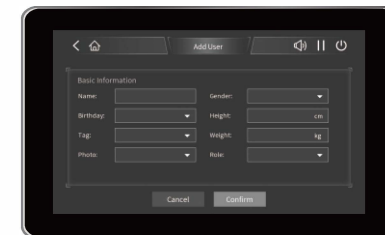
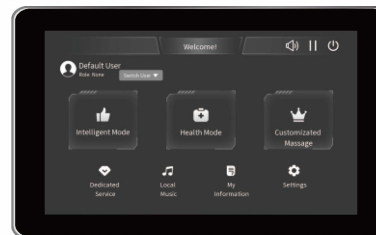

Funkcia	Popis
Intelligent Mode	Pri vstupe do programu Intelligently Recommended si môžete vybrať rôzne automatické programy.
Health Mode	Pri vstupe do Fitness Regimen si môžete vybrať rôzne automatické programy.
Customized Message	Pri vstupe do Professional Customization si môžete vybrať masážne techniky, pozície, zero gravity pozíciu a podobne.
My Information	Pri vstupe do My Information si môžete prepnúť rôznych používateľov a vytvoriť si vlastný masážny program.
Setting	Pri vstupe do Setting si môžete vybrať rôzne jazyky, zapnúť bluetooth a podobne.

06

Komponenty

Ovládacie tlačidlá

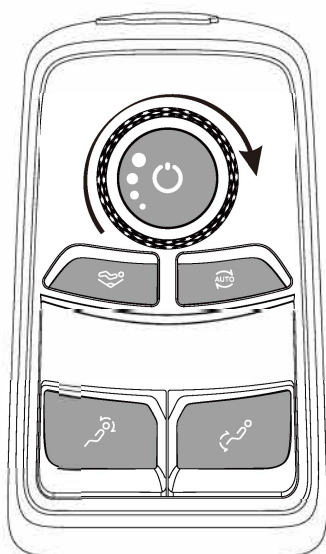

Funkcia	Tlačidlo	Inštrukcia
Vypínač		Zapnutie/vypnutie kresla
Intenzita		Zmena intenzity masážnych hlavíc. Otočením v smere hodinových ručičiek pridávate, naopak uberáte. Intenzita 1-6.
Zero-G		Po stlačení meníte úroveň polohy Zero Gravity (nulová gravitácia) na 3 stupňoch.
Automatická masáž		Tlačidlo na voľbu výberu medzi rôznymi AUTO programami. Stláčaním si prepínajte až na požadované číslo programu.
Polohovanie operadla		Pri stlačení tohto tlačidla smerom nahor ide chrbtová opierka nadol, pri stlačení nadol ide chrbtová opierka nahor.
Polohovanie opierky nôh		Pri stlačení tohto tlačidla smerom nahor ide opierka na nohy nadol, pri stlačení nadol ide opierka na nohy nahor.

Komponenty

Auto Mode

01	Master	13	Deep Strech
02	Relaxing	14	Spa
03	Deep Shiatsu	15	Sport Care
04	Gentleman Care	16	Lumbar Care
05	Golf	17	Sole Relieving
06	Soft	18	Space
07	Refreshing	19	Gentle Care
08	Slim	20	Neck & Shoulder
09	Wake Up	21	Waist & Back
10	Noon Rest	22	Spine Care
11	Sleep	23	Calf Care
12	Yoga	24	TCM Recuperating

Bluetooth párovanie

V bluetooth nastavení v telefóne vyberte na spárovanie model "Damico Lusso 3D." Keď počujete zvuk spárovania, pripojenie prebehlo úspešne.

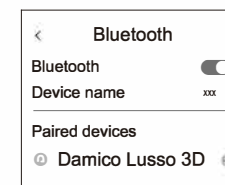

Hlasové ovládanie

Zámer	Pokyn	Odpoveď
Základné funkcie	Hello massage chair	Hello Master
	Power on	Master program is working now, you can also choose the other massage program.
	Power off	During shutdown, please leave or restart the massage chair after the chair is completely reset. Thank you and hope you enjoy the massage.
	Pause massage	Massage paused
	Continue to massage	Massage resumed
	Turn on Bluetooth	OK, Bluetooth on
	Turn off Bluetooth	OK, Bluetooth off
	Zero gravity	OK, Zero gravity
	Back up	OK, Backrest up
	Back down	OK, Backrest down
	Leg up	OK, Legrest up
	Leg down	OK, Legrest down
	Základné funkcie	Master massage
Relaxing massage		Start Relaxing massage
Deep shiatsu massage		Start deep shiatsu massage
Gentleman Care massage		Start Gentleman Care massage
Golf massage		Start golf massage
Soft massage		Start Soft massage
Refreshing massage		Start Refreshing massage
Slim massage		Start Slim massage
Wake Up massage		Start Wake Up massage
Noon Rest massage		Start Noon Rest massage
Ďalšie funkcie		Volume up
	Volume down	Volume down
	Maximum volume	Maximum volume
	Minimum volume	Minimum volume
	Turn on heating	OK, Heating on
	Turn off Heating	OK, Heating off

Poznámka: Ak chcete využiť hlasové ovládanie, povedzte: "Hello massage chair", čím sa funkcia prebudí. Následne kreslo odpovie "Hello Master." Až potom môžete vykonať ďalšie hlasové pokyny.

Príprava pred použitím

Presúvanie kresla:

- J nǎb]hY \ \Uj bōj nǎbU U'cXdc fY' bUdØUWā_ØVY'nc nØgi j _mǎ
- BU_c hY' fYg'c' bU'nUXbā' _c' jYg_U'fU_c' bU'cVf'k
- DfYgi hY' fYg'c' bU'dc' UXcj Ubā'a jYg'c"
- Df]dcgñj UbāVWfØ hY' dcX'U'i , 'UVmgiU'bYdc<_cX]U.

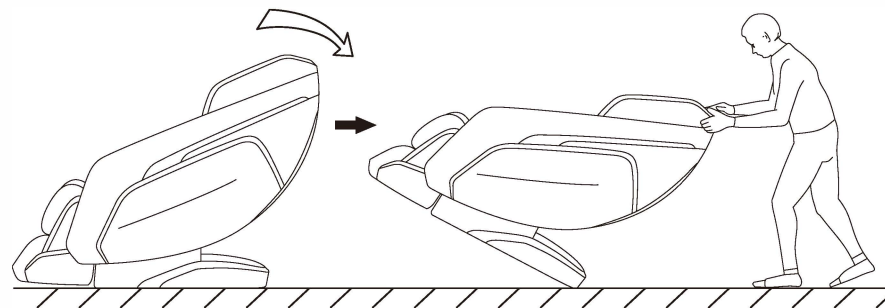

Umiestnenie kresla

Uistite sa, prosím, že priestor za kreslom má viac ako 12 cm a miesto pred kreslom viac ako 35 cm.

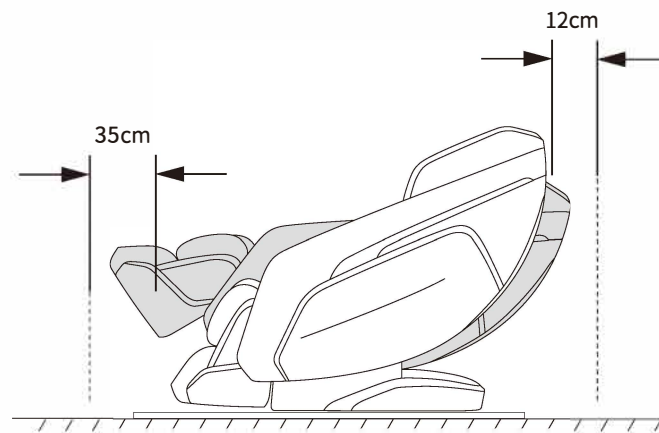

Príprava pred použitím

Inštalácia opierky na nohy:

- Ako je zobrazené na obrázku, zapojte hadičku ① a konektor ② do kresla.

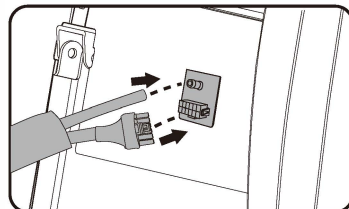
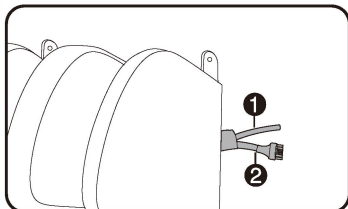

- Nasuňte úchyty v opierke na nohy ③ na pevné časti na kresle ④.

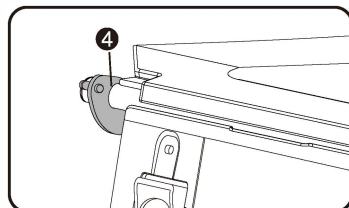
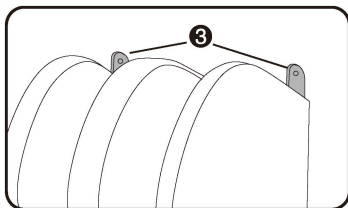

- Vložte pribalené poistné závlačky ⑤ na každú stranu úchytovej a inštalácia je dokončená.

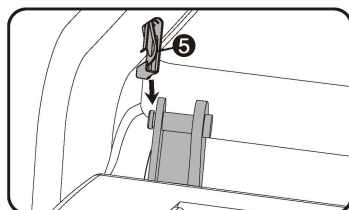
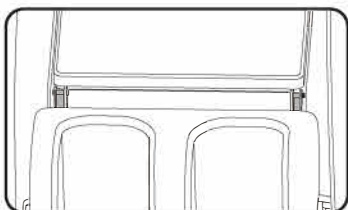

Príprava pred použitím

Inštalácia chrbtovej opierky a vankúša:

- Prichyťte opierku chrbta na vrch kresla pomocou zipsu.
- Prichyťte vankúš na opierku chrbta pomocou suchého zipsu.

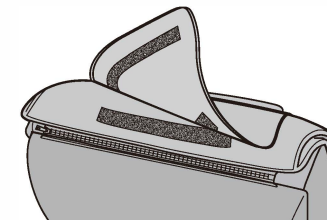
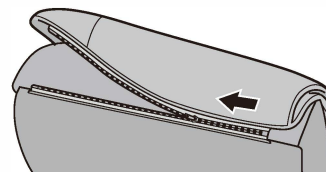

- Prichyťte chrbtovú opierku pomocou zipsov po oboch stranách kresla.

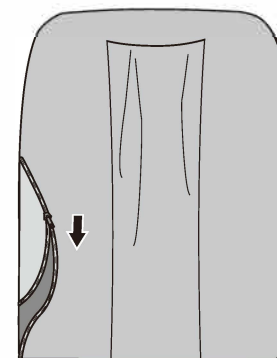

Príprava pred použitím

Inštalácia držiaku ovládania:

- Napasujte podľa otvorov a priskrutkujte
- Zasuňte dole kryt skrutiek

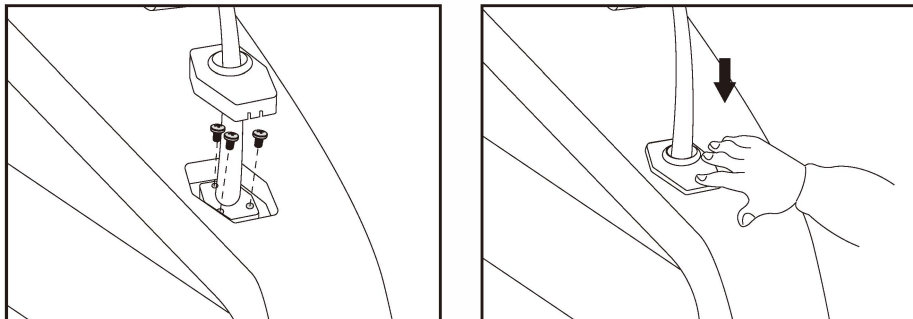

Pripojenie diaľkového ovládania:

- Spojte kábel od ovládača s káblom v mieste sedenia.

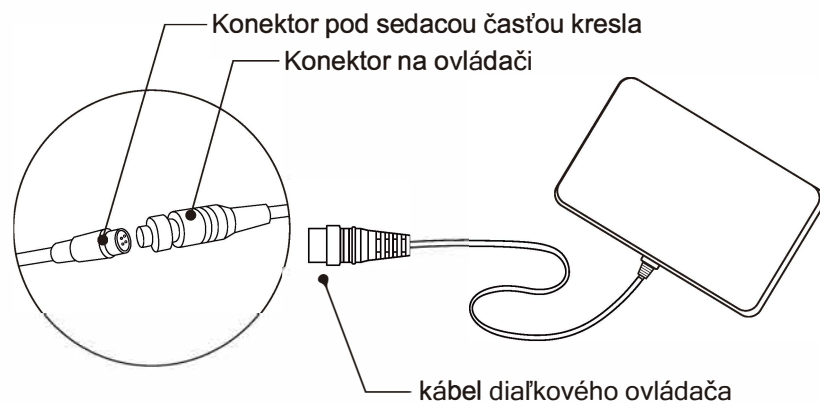

Príprava pred použitím

Napájací kábel:

- Zapojte napájací kábel do konektoru na kresle a zapnite napájanie.

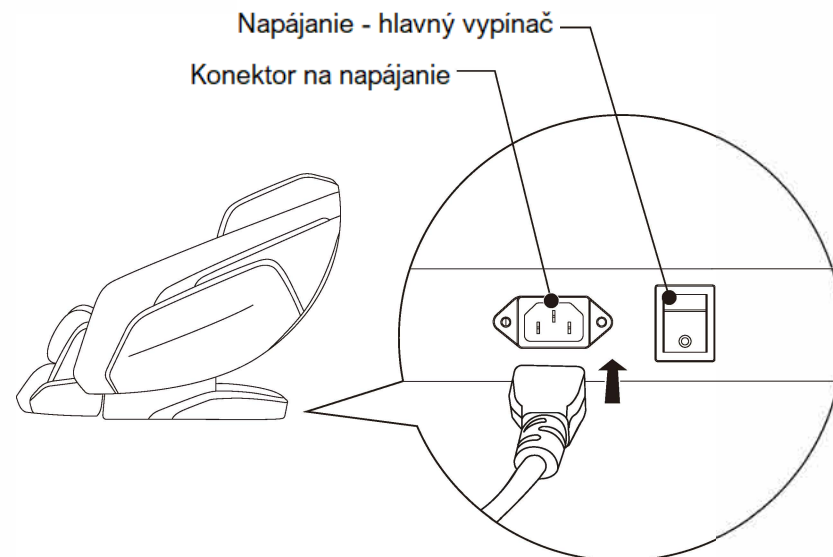

Čistenie a údržba

Spôsob čistenia

Prosím dodržujte nasledovné inštrukcie pri čistení povrchov na kresle:

1. Uistite sa, že zariadenie je vypnuté a odpojené od napájacej siete.
2. Namočte mäkkú suchú handričku do teplej vody s obsahom 3 až 5 % neutrálneho čistiaceho prostriedku a dôkladne ju vyžmýkajte.
3. Pomocou utierky očistite kožu a plastové časti kresla.
4. Pretrite masážne kreslo suchou utierkou alebo nechajte kreslo prirodzene uschnúť.

UPOZORNENIE

- nepoužívajte alkoholové, benzínové ani iné chemické čistiace prostriedky
- nesušte povrch fénom ani iným teplovzdušným zariadením
- nežehlite žiadny povrch kresla
- pri údržbe vždy odpojte zariadenie z elektrickej siete
- použite ochranný obal proti prachu ak kreslo dlhodobo nevyužívate
- dávajte pozor na ríľovinu a farebné oblečenie, ktoré môže zanechať zafarbenie na povrchu kresla
- pri nadmernom znečistení utrite produkt jemnou hubkou namočenou v slabom saponáte, najskôr vyskúšajte na malom kúsku na menej viditeľnom mieste.
- voda na čistenie nesmie mať viac ako 40 stupňov



Nepoužívajte chemické čistiace prostriedky



Teplota vody nesmie prekročiť 40 stupňov.

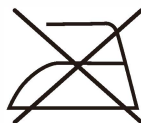

Nežehlite povrch kresla.

Riešenie problémov

Pozrite si zoznam možných príčin pri riešení problémov. Ak sa vyskytuje a pretrváva neprirodzené správanie sa kresla, prestaňte zariadenie používať, aby ste zamedzili ďalšiemu poškodeniu. Odpojte zariadenie zo siete a kontaktujte svojho predajcu.

Problém	Možný dôvod/riešenie	
Masážne hlavice idú hore a ostanú stáť.	<ul style="list-style-type: none">• Po ukončení automatického masážneho programu sa hlavice presunú do najvyššej polohy aby neprekážali po masáži.	Bežný prevádzkový zvuk, nejedná sa o vadu
Hluk počas masáže	<ul style="list-style-type: none">• zvuk poklepávania pri masáži• zvuk trenia masážnych hlavíc o textilné časti• zvuk pohybu masážnych hlavíc pri pohybe• zvuk počas nafukovania vzduchových vankúšov• zvuk počas práce vzduchovej pumpy• zvuk počas vyfukovania vzduchových vankúšov• zvuk počas polohovania masážneho kresla	
Masážne hlavice zostanú stáť počas masáže.	<ul style="list-style-type: none">• sila pôsobiaca na hlavice je príliš vysoká, spôsobené nadmernou záťažou, hlavice prerušia masáž. Pri pohybe hlavíc mierne nadvihnite telo, alebo zmeňte polohu kresla viac do sedacej polohy. (hlavne pri užívateľoch s hmotnosťou nad 100kg dávajte pozor pri používaní, prednostne používajte kreslo v polohe po sedačky pre menšiu záťaž)	Ak po prekontrolovaní všetkých možných dôvodov kreslo stále neopravuje správne, prestaňte ho okamžite používať.
Po stlačení vypínača na masážnom kresle nezačne pracovať, alebo sa ani nezapne.	Prosím skontrolujte nasledovné: <ul style="list-style-type: none">• Je správne pripojený napájací kábel?• Je zadný hlavný vypínač zapnutý - poloha ON?	
Napájací kábel alebo napájací konektor sa prehrieva	<ul style="list-style-type: none">• KRESLO IHNEĎ PRESTAŇTE POUŽÍVAŤ!!!	
	Kontaktujte svojho dodávateľa a popíšte mu závalu.	
	Nerobte a neopravujte kreslo bez predošlej komunikácie s predajcom, ktorý určí ďalší postup.	

Špecifikácia

Model	Damico Lusso 3D
Napätie	100-240V~
Frekvencia	50-60Hz
Príkon	200W
Rozmery horná poloha	1590×760×1215mm(L × W × H)
Rozmery dolná poloha	1820×760×880mm(L × W × H)

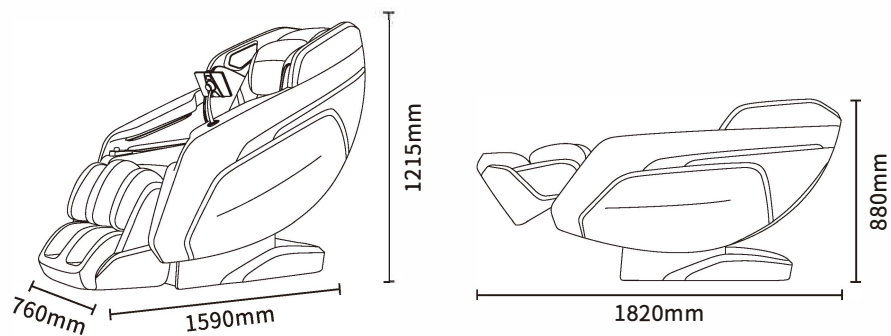

Dovozca pre SR a ČR:
Damico s.r.o.
Zavarská 11G
91702 Trnava

www.damico.sk www.masaznekresla.com